



<b>Beschlussvorlage</b>	<b>Vorlage-Nr:</b>	<b>VO/16/009-3</b>
	Status:	öffentlich
	Datum:	23.02.2017
Federführend: Amt für soziale Dienste FD Jugend	Bericht im Ausschuss:	Sabine Kählert
	Bericht im Rat:	
	Bearbeiter:	Claudia Meinert
<b>Unterhaltung der öffentlichen Spielflächen und Freizeitanlagen der Stadt Tornesch sowie Maßnahmeplanung für Ersatzbeschaffungen</b>		
Beratungsfolge:		
Datum	Gremium	
20.03.2017	Ausschuss für Jugend, Sport, Soziales, Kultur und Bildung	

### **Sachbericht / Stellungnahme der Verwaltung**

Im März 2016 wurde die mittelfristige Maßnahmeplanung für die Jahre 2016 bis 2018 beraten (vgl. Vorlage VO/16/009). Gemäß Beschlusslage sind im vergangenen Jahr auf der Spiel- und Freizeitfläche im Wohngebiet „Strucksche Koppel“ das „Piratenschiff“ sowie die Reifenschaukel erneuert worden. Zusätzlich wurde eine neue Doppelschaukel, von dem ein Teil als Tandemschaukelsitz zum gemeinsamen Schaukeln von Eltern und Kind oder aber Geschwisterkindern aufgestellt. Hierfür entstanden Gesamtkosten von rd. 44.200,-- €.

Nach Abstimmung mit dem Bauamt am 09.02.2017 wird in diesem Jahr neben den allgemeinen regelmäßigen Sicherheitskontrollen und Unterhaltungsmaßnahmen auf allen öffentlichen Spiel- und Freizeitflächen die Ersatzbeschaffung weiterer abgängiger Spielgeräte im Bereich des Wohngebietes „Strucksche Koppel“ vorgeschlagen fortzusetzen (sh. Tabelle als Anlage). Für Spielgeräte auf öffentlichen Spielflächen beträgt die Dauer der Abschreibung 8 Jahre. Die Spielgeräte auf der Spiel- und Freizeitfläche „Strucksche Koppel“ sind rd. 18 Jahre alt und werden aufgrund der Nähe dieser Grünanlage zum Ortskern sowie der umliegenden Neubaugebiete und Kindertagesstätten stark frequentiert. Auch Tagesmütter nutzen diese Anlage gern für kleinere Ausflüge mit den Betreuungskindern. Unter Berücksichtigung des Alters der Spielgeräte sind kostenintensive Reparaturen wirtschaftlich nicht zu vertreten. Zusätzlich bestehen erhebliche Sicherheitsmängel am großen Kletterturm mit Rutsche sowie beim Jugendtreff. Deshalb wurden vorbereitend für eine Entscheidung fünf Fachfirmen für Spielgeräte um Angebote für Ersatzmaßnahmen gebeten. Die Rückmeldungen hierzu liegen zum Zeitpunkt der Vorlagenerstellung leider noch nicht vollständig vor, sodass eine Vorstellung der Alternativen sowie eine Empfehlung, welches Angebot angenommen werden sollte, voraussichtlich erst im Verlauf der Sitzung mitgeteilt werden kann. In den Finanzplan 2017 wurden Haushaltsmittel für die Ersatz- und Neubeschaffung von Spielgeräten in Höhe von 35.000,-- € eingestellt.

### **Prüfungen:**

#### **1. Umweltverträglichkeit**

entfällt

#### **2. Kinder- und Jugendbeteiligung**

entfällt

Es handelt sich um Ersatzbeschaffungen für abgängige Spielgeräte. Mitgeteilte Wünsche und Anregungen von Nutzerinnen und Nutzern bzw. Anwohnerinnen und Anwohnern wurden im Rahmen der im vergangenen Jahr erfolgten Maßnahmen berücksichtigt.

### Finanzielle Auswirkungen / Darstellung der Folgekosten

Der Beschluss hat finanzielle Auswirkungen:  ja  nein

Die Maßnahme/Aufgabe ist:

<input type="checkbox"/>	vollständig eigenfinanziert
<input type="checkbox"/>	teilweise gegenfinanziert
<input checked="" type="checkbox"/>	vollständig gegenfinanziert

Auswirkungen auf den Stellenplan:

<input type="checkbox"/>	Stellenmehrbedarf	<input type="checkbox"/>	Stellenminderbedarf
<input type="checkbox"/>	höhere Dotierung	<input type="checkbox"/>	Niedrigere Dotierung
<input checked="" type="checkbox"/>	Keine Auswirkungen		

Es wurde eine Wirtschaftlichkeitsprüfung durchgeführt:  ja  nein

Es liegt eine Ausweitung oder eine Neuaufnahme einer Freiwilligen Leistung vor:  ja  nein

<b>Produkt/e:</b>						
<b>Erträge/Aufwendungen</b>	2017	2018	2019	2020	2021	2022 ff.
	in EUR					
* Anzugeben bei Erträgen, ob Zuschüsse/Zuweisungen; Transfererträge; Kostenerstattungen/Leistungsentgelte oder sonstige Erträge						
* Anzugeben bei Aufwendungen, ob Personalaufwand; Sozialtransferaufwand; Sachaufwand; Zuschüsse/Zuweisungen oder sonstige Aufwendungen						
Erträge*:	0	0	0	0	0	0
Aufwendungen*:						
<b>Saldo (E-A)</b>						
davon noch zu veranschlagen:						
<b>Investition/Investitionsförderung</b>	2017	2018	2019	2020	2021	2022 ff.
	in EUR					
Einzahlungen aus Krediten	35.000,--	10.000,--	10.000,--	10.000,--	10.000,--	10.000,--
Auszahlungen	35.000,--	10.000,--	10.000,--	10.000,--	10.000,--	10.000,--
<b>Saldo (E-A)</b>						
davon noch zu veranschlagen:						
Erträge (z.B. Auflösung von Sonderposten)						
Abschreibungsaufwand	4.375,--	5.625,--	6.875,--	8.125,--	9.375,--	10.625,--
<b>Saldo (E-A)</b>						
davon noch zu veranschlagen:	0	5.625,--	6.875,--	8.125,--	9.375,--	10.625,--
Verpflichtungsermächtigungen						
davon noch zu veranschlagen:						
<b>Folgeeinsparungen/-kosten</b>	2017	2018	2019	2020	2021	2022 ff.
	in EUR					
(indirekte Auswirkungen, ggf. sorgfältig zu schätzen)						
* Anzugeben bei Erträgen, ob Zuschüsse/Zuweisungen; Transfererträge; Kostenerstattungen/Leistungsentgelte oder sonstige Erträge						
* Anzugeben bei Aufwendungen, ob Personalaufwand; Sozialtransferaufwand; Sachaufwand; Zuschüsse/Zuweisungen oder sonstige Aufwendungen						
Erträge*:	0	0	0	0	0	0
Aufwendungen*:	500,--	500,--	500,--	1.000,--	1.500,--	1.500,--
<b>Saldo (E-A)</b>	-500,--	-500,--	-500,--	-1.000,--	-1.500,--	-1.500,--
davon noch zu veranschlagen:	0	0	0	0	0	0

## **Beschluss(empfehlung)**

Der große Kletterturm mit Rutsche sowie der „Jugendtreff“ auf der Spiel- und Freizeitfläche im Wohngebiet „Strucksche Koppel“ sind umgehend attraktiv und möglichst Vandalismus sicher zu erneuern. Bei der Neugestaltung sind die der Verwaltung bekannten bzw. mitgeteilten Wünsche und Anregungen von Nutzerinnen und Nutzern sowie Anwohnerinnen und Anwohner weitestgehend zu berücksichtigen. Dabei ist der Kostenrahmen in Höhe von maximal 35.000,-- € einzuhalten.

Die Ersatzbeschaffung des Kletterturmes mit Rutsche soll gemäß dem vorgestellten Angebot „(Name des Spielgerätes)“ des Spielgeräteherstellers „ ... “ erfolgen.

Die Neugestaltung des „Jugendtreffs“ soll gemäß dem vorgestellten Angebot „(Name des Spielgerätes)“ des Spielgeräteherstellers „...“ erfolgen.

gez.  
Roland Krügel  
Bürgermeister

### **Anlage/n:**

- Tabelle Maßnahmen 2017 und 2018
- Foto Kletterturm mit Rutsche
- Foto Jugendtreff

# Spielanlagen der Stadt Tornesch - Ergebnis jährliche Hauptuntersuchung 2017

Spielplätze	Spielgerät	Baujahr	Ergebnis	Jahr	geschätzte Kosten
Prinzendam	Turmkombination - ABC Team	1998	Ersatzbeschaffung	2018	25.000,00 €
Ortbrookweg	Raumnetz Universum Mars - Berliner Seilfabrik	1992	Netz erneuern	2018	Unterhaltung
<b>Grünanlage</b>					
Strucksche Koppel	Rutschenturm - Sik-Holz	1999	Ersatzbeschaffung	2017	22.500,00 €
Strucksche Koppel	Spielhaus mit Rutsche	1999	Ersatzbeschaffung	2018	10.000,00 €
Strucksche Koppel	Jugendtreff	1999	Ersatzbeschaffung	2017	12.500,00 €
<b>Schulen</b>					
Johannes Schwennesen Schule	Turmkombination - Kompan	1996	Ersatzbeschaffung	2017	25.000,00 €
Fritz Reuter Schule	Turmkombination - Westfalia	2000	Ersatzbeschaffung	2018	20.000,00 €
Klaus Groth Schule	Streetballfeld	2005	Fallschutz erneuern	2017	16.000,00 €
Klaus Groth Schule	Kunstrasenplatz		Kunstrasenspielfeld erneuern	2018	55.000,00 €
Klaus Groth Schule	Holländerscheibe	2005	Belag erneuern	2017	Unterhaltung

09.02.2017

i. A. Jürgen Rehder







# Gegenüberstellung

14. März 2017

## Preisumfrage:

Grünfläche - Strucksche Koppel  
Spielkombination liefern und montieren mit TÜV Abnahme DIN EN 1176 zur Erstinbetriebnahme

## Spielkombination

Firma	Bezeichnung	Summe	Mwst	Gesamt	Erstinbetriebnahme
Maier	1. Balancier- & Kletteranlage	15.744,57 €	2.991,47 €	18.736,04 €	ca. 250,00 €
Maier	2. Balancier- & Kletteranlage	14.804,10 €	2.812,78 €	17.616,88 €	ca. 250,00 €
Hags	Uniplay Belidore	17.734,60 €	3.369,57 €	21.104,17 €	ca. 250,00 €
Lappset	Motorischer Pfad Lasse	21.083,60 €	4.005,88 €	25.089,48 €	ca. 250,00 €
Kompan	1-Turm-Spielanlage mit Schienenbahn	17.194,91 €	3.267,03 €	20.461,94 €	ca. 250,00 €

Das Ingenieurbüro Tapper & Hollmann haben bis heute noch kein Angebot abgegeben.  
Für die TÜV Abnahme hat leider keiner ein Angebot abgegeben. Es fallen ca. noch Kosten in Höhe von 250 € an.  
Außerdem werden noch Kosten für Bauhof, Bagger, Entsorgung Altspielgerät und zusätzlichen Fallschutzkies anfallen.  
Der Bauhof entfernt das alte Spielgerät und koffert den vorhandenen Fallschutzkies auf eine tiefe von 40 cm aus und stellt einen Bauzaun auf. Nach der Fertigstellung wird der Kies wieder eingebaut.  
Nach der erfolgten TÜV Abnahme wird dann der Bauzaun wieder entfernt.

i.A. Jürgen Rehder









8048385 Uniplay Belidore Holz grün

Strucksche Koppel, Stadt Tornesch

TELAGS®



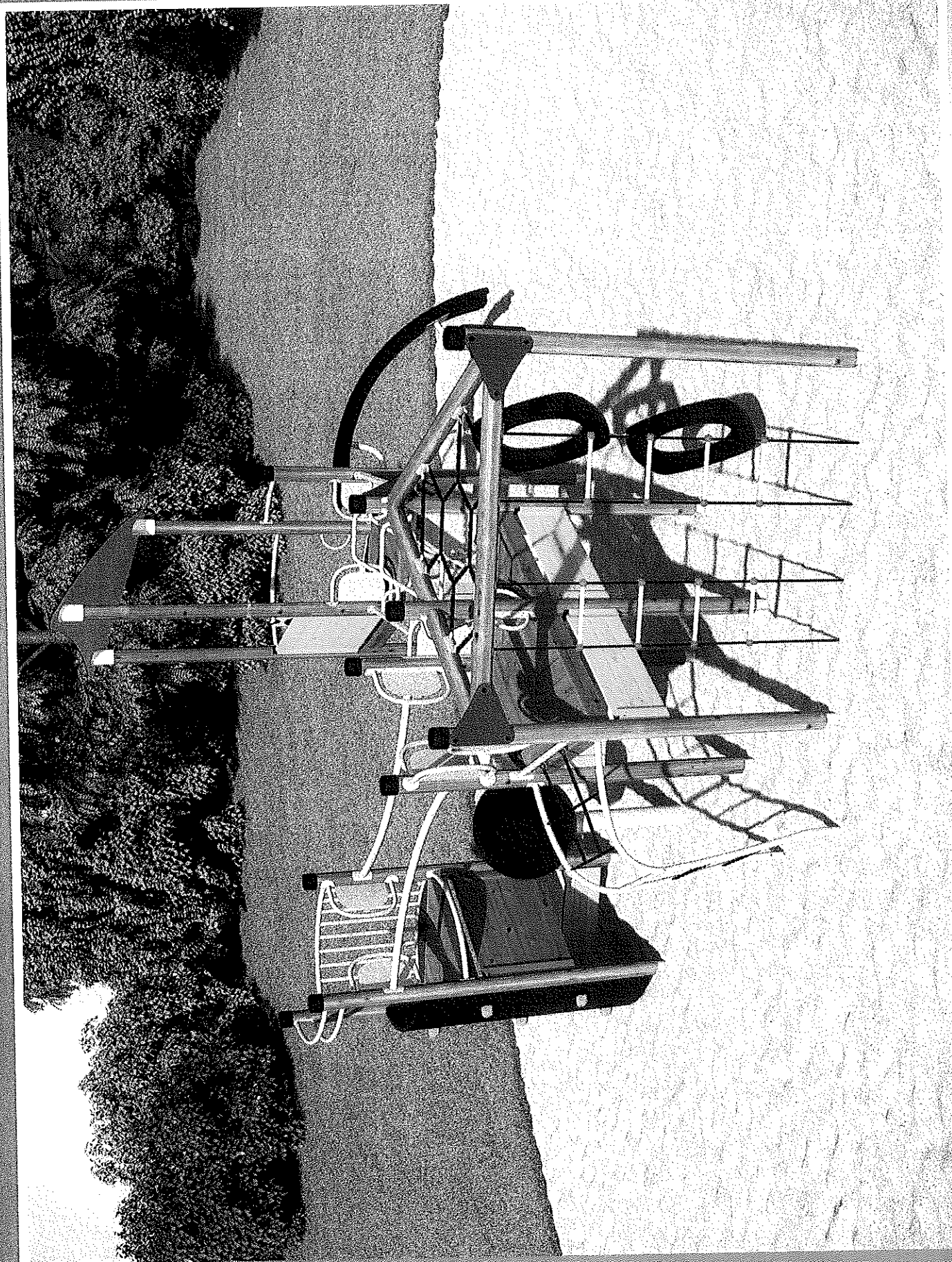

8048385 UniPlay Belidore Holz grün

HAGS®

Inspiring all generations

62 m<sup>2</sup>

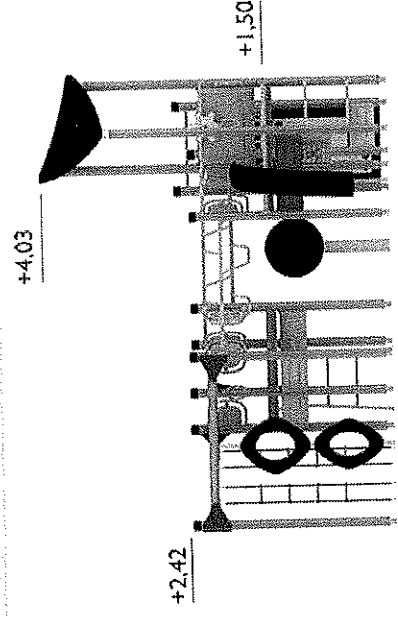
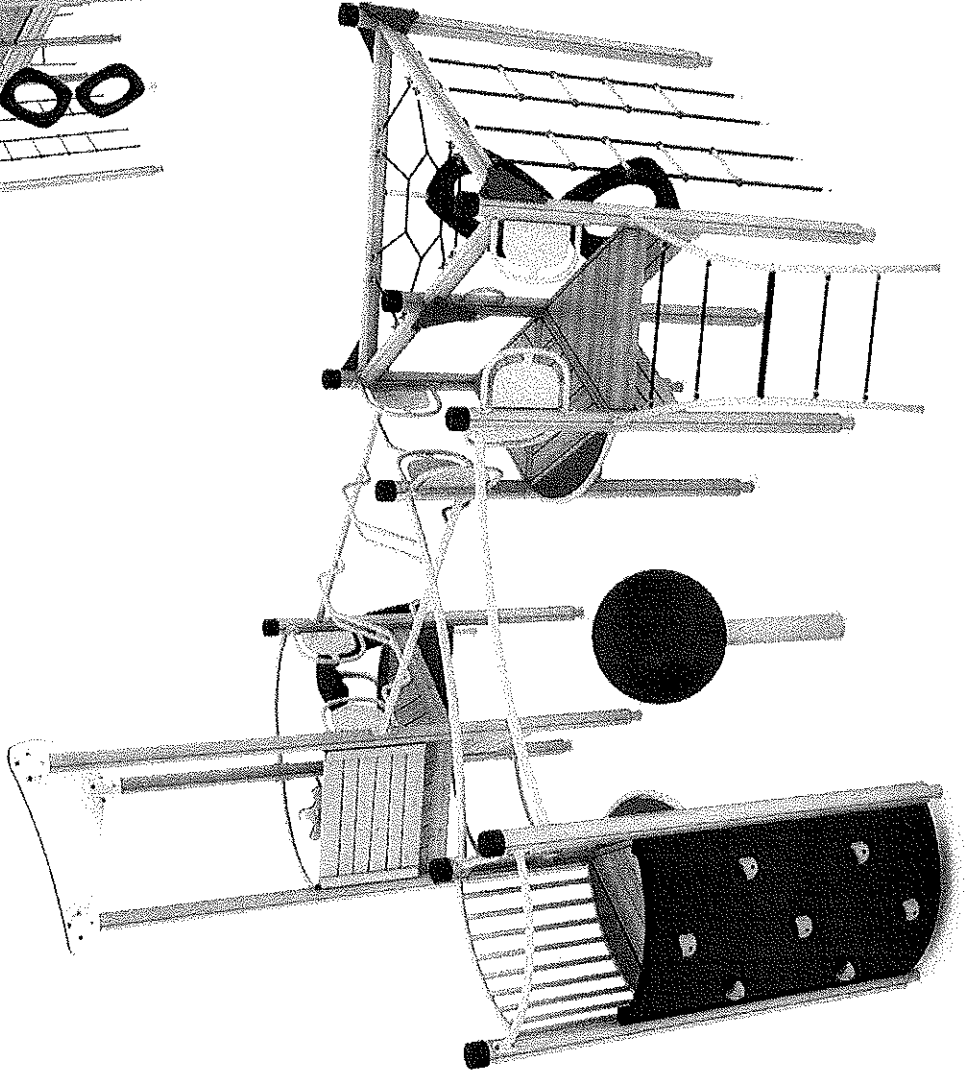
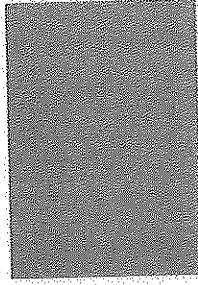
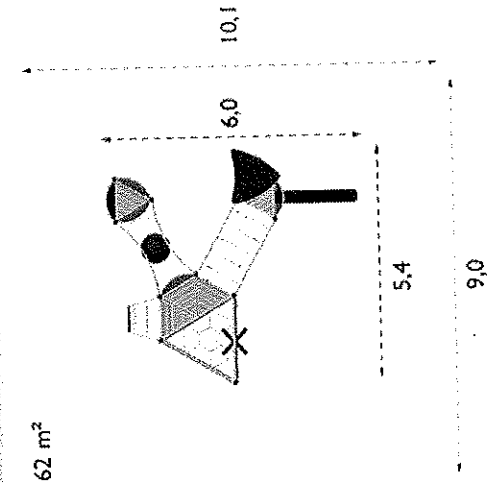
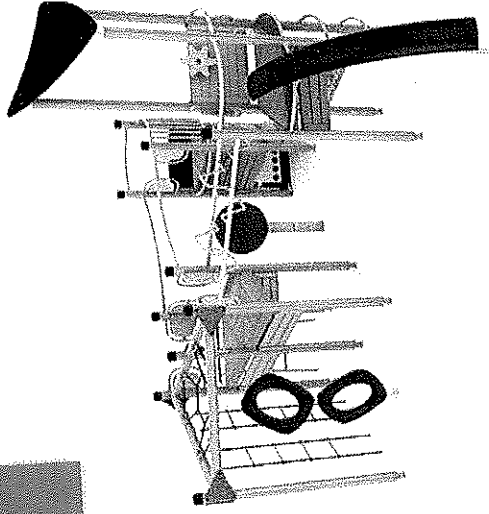



# KSP Struk´sche Koppel Fenster in 25436 Tornesch

LAPPSET GROUP OY LTD | P.O. Box 8145, 96101 Rovaniemi, Finland  
lappset@lappset.com | www.lappset.com

Date:

20.02.2017

Designer:

Becca Williams

Products:

137300M

Information:

Spieleplatz 1

myDESIGN  
LAPPSET

Copyrights and patents Lappset Group Ltd.



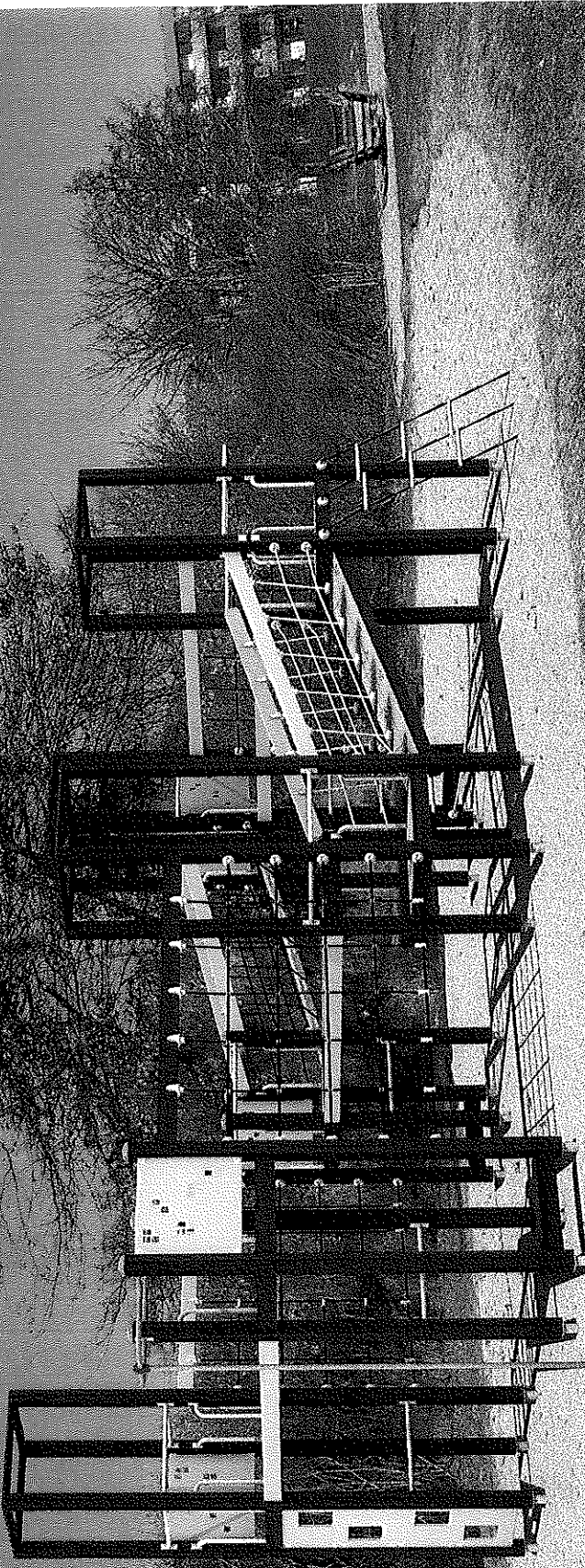

**KSP Struk'sche  
Koppel  
Feenstieg in 25436  
Tornesch**

LAPPSET GROUP OY LTD, P.O. Box 6346, S610 Rovaniemi, Finland  
lappset@lappset.com | www.lappset.com

Date: 20.02.2017  
Designer: Becca Williams  
Products: 137300M

Information:  
Spielplatz 1

**myDESIGN  
LAPPSET**

Copyrights and patents Lappset Group Ltd.





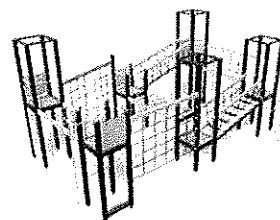
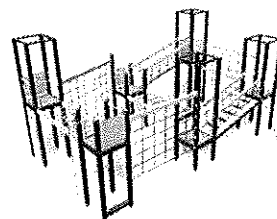
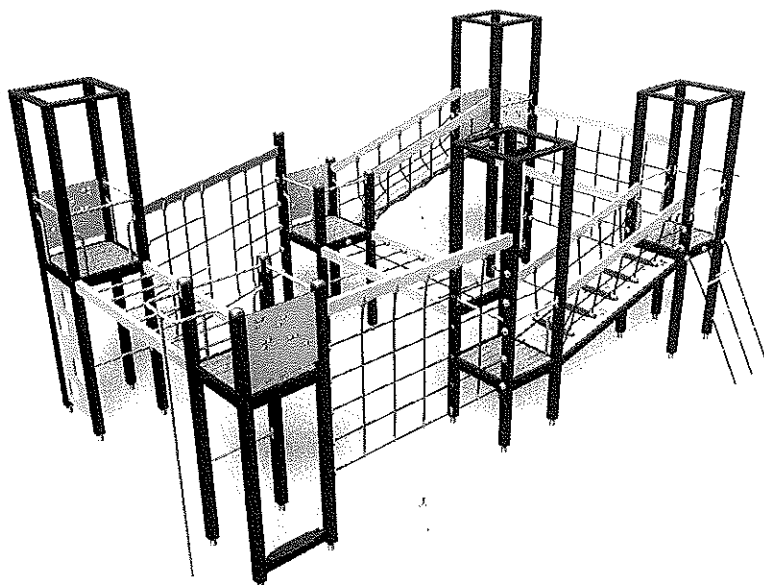



## FINNO: MOTORISCHER PFAD LASSE



### Produktinformation

Produktfamilie:	FINNO
Produktname:	MOTORISCHER PFAD LASSE
Artikelcode:	137300M
Zertifikate:	EN 1176-1:2008 TÜV
Benutzergruppe:	4+
Funktionelle Altersklassifizierung:	(4-)6-14

### Themen

-  137300M-Limonengrün
-  137300M-Lakritzgrau
-  137300M-Apfelrot
-  137300M-Candy Fuchsia
-  137300M-Tuttifrutti
-  137300M-Switch it! Gestalten Sie Ihren eigenen Mix!

### Technische Information

Größtes Teil:	3700 mm
Breite:	5000 mm
Fallraum:	82.3 m <sup>2</sup>
Fallraum / Länge:	11160 mm
Fallraum / Breite:	8400 mm
Max. freie Fallhöhe:	2570 mm
Höhe:	3820 mm
Länge:	7950 mm
Aufprallfläche / Länge:	11160 mm
Aufprallfläche / Breite:	8010 mm
Minimaler Platzbedarf/ Höhe:	3820 mm
Aufprallfläche:	80.9 m <sup>2</sup>
Anzahl Benutzer:	34 PCS

## Meinert, Claudia

---

**Von:** Rehder, Jürgen  
**Gesendet:** Donnerstag, 16. März 2017 09:53  
**An:** Kählert, Sabine  
**Cc:** Meinert, Claudia  
**Betreff:** WG: Ihre Angebote von KOMPAN ANG2004324 + ANG2004392

---

**Von:** Olaf Diestelhorst [<mailto:Olaf.Diestelhorst@kompan.com>]  
**Gesendet:** Donnerstag, 16. März 2017 08:58  
**An:** Rehder, Jürgen  
**Betreff:** Ihre Angebote von KOMPAN ANG2004324 + ANG2004392

Hallo Herr Rehder,

bzgl. unseres Telefonates von heute Vormittag kann ich Ihnen zusagen, dass wir die DEKRA Erstuntersuchung bei Beauftragung beider Angebote für Sie übernehmen würden.

Zur Schienenbahn kann ich sagen, dass diese im Vergleich zu einer Standard Seilbahn wesentlich leiser ist. Der Gleitschlitten läuft gelagert auf den Rohr nahezu geräuschlos.  
Es kann jedoch zu Anprallgeräuschen an den Anschlagseiten kommen. Diese lassen sich, laut Aussage unseres Monteurs, durch Aufbringung von Gummimatten auf den Anschlagplatten deutlich reduzieren.  
Wir würden diese "Gummipuffer" bei Beauftragung dann auch kostenlos anbringen.

Sollten Sie sich die Schienenbahn einmal in Betrieb anschauen wollen, finden Sie diese z.B. hier:

Spielplatz neben Struvelücke 44, Flensburg  
<https://www.google.de/maps/place/Struvel%C3%BCcke+44,+24943+Flensburg/@54.7805808,9.4848427,157m/data=!3m2!1e3!4b1!4m5!3m4!1s0x47b3426e5f8dfc19:0x9bc1bd01849143fb!8m2!3d54.78058!4d9.48539>

oder  
Spielplatz Eulenspiegelweg 5, Lübeck  
<https://www.google.de/maps/place/Eulenspiegelweg+5,+23560+L%C3%BCbeck/@53.837901,10.6248937,210m/data=!3m2!1e3!4b1!4m5!3m4!1s0x47b20ee74a36ee73:0xe4d4c87a099c759e!8m2!3d53.8379!4d10.62561>

Mit freundlichen Grüßen

Olaf Diestelhorst  
Gebietsleiter



KOMPAN GmbH  
Raiffeisenstraße 13  
24941 Flensburg  
Büro Olaf Diestelhorst  
Stoschstraße 12  
24235 Laboe  
Germany

E-Mail: [Olaf.Diestelhorst@kompan.com](mailto:Olaf.Diestelhorst@kompan.com)



# Spielturm, Strucksche Koppel

KOMPANĪ

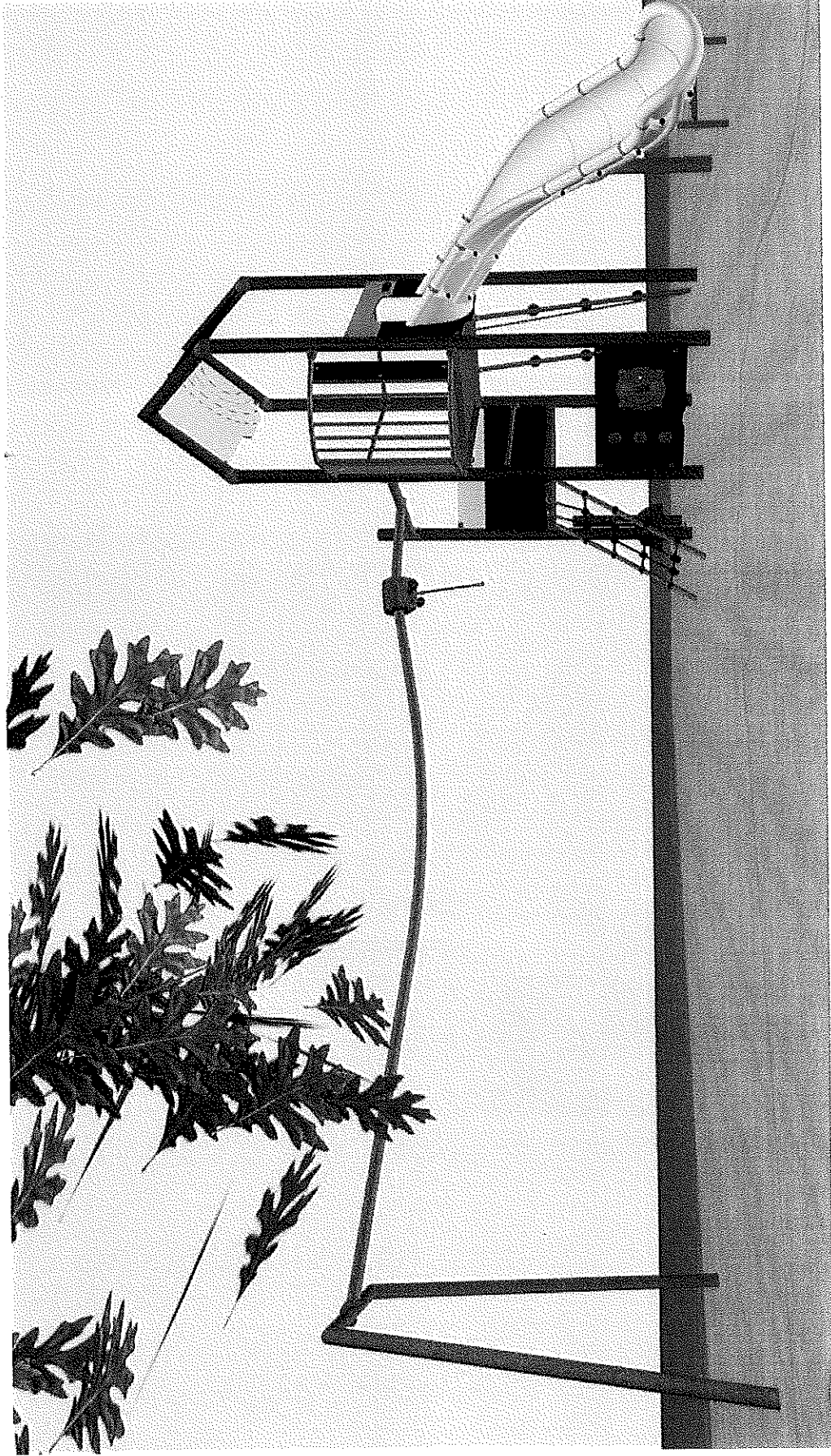

# Spielturm, Strucksche Koppel

**KOMPAN<sup>Y</sup>**

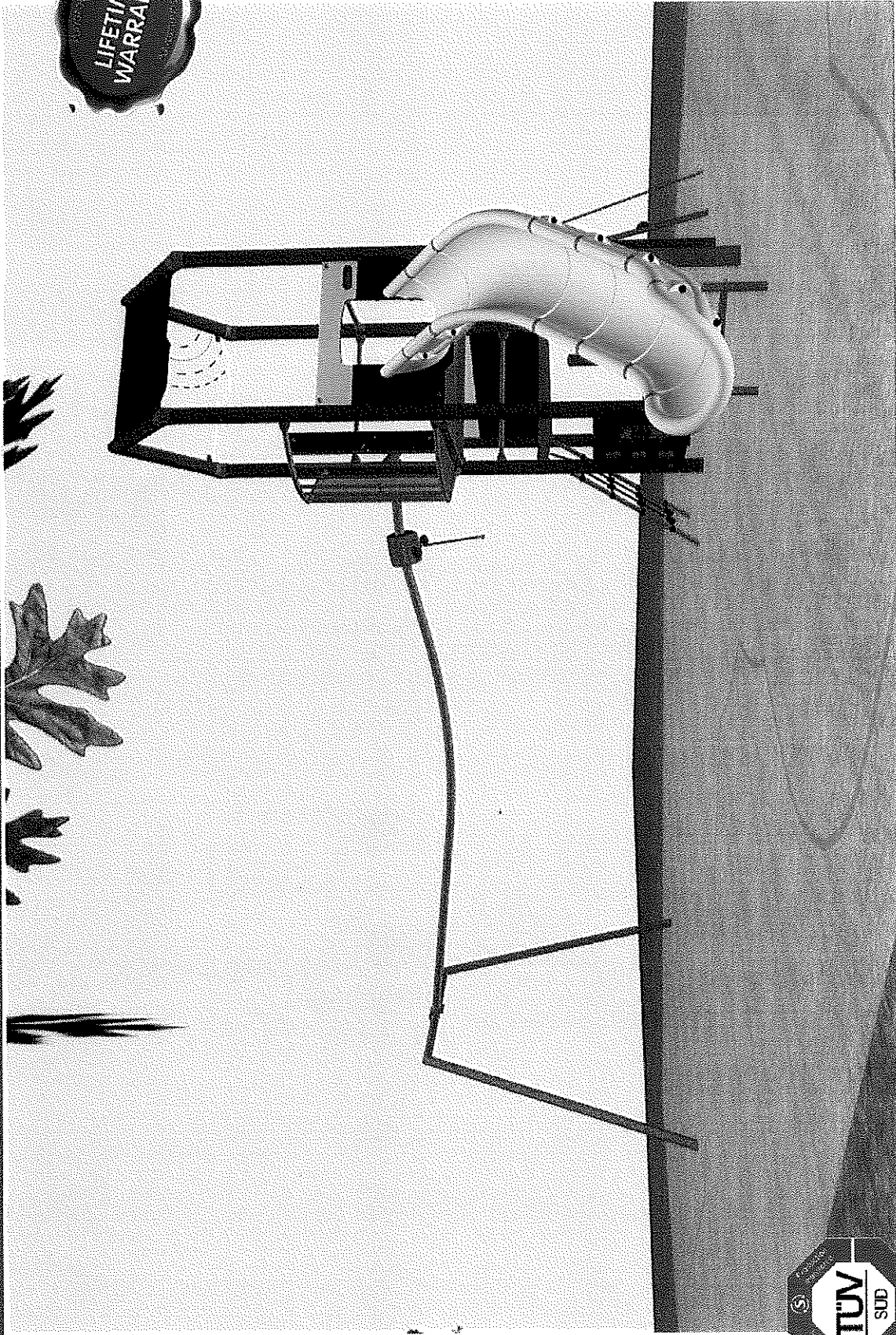

LIFETIME  
WARRANTY

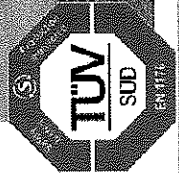



# Spielturm, Strucksche Koppel

# KOMPANĪ



## Zum Video

### NEUE Aktivitäten

Ein attraktiver Spielplatz mit Hollekratz, der sicherstellt, dass die Kinder den Platz häufig wieder besuchen und wegen der anspruchsvollen Spielaktivitäten länger bleiben. KOMPAN hat geeignete Neuheiten für die Altersgruppe entwickelt.

#### Schienenbahn

Gebogene Fahrschiene  
ca. 6 Meter lang.

Gummirad-Wagen mit  
dauerhaft abgedichteten  
Kugellagern.

Zwei rutschfeste Griffe  
und ein Seilstück, um den  
Wagen nach hinten zu  
ziehen.

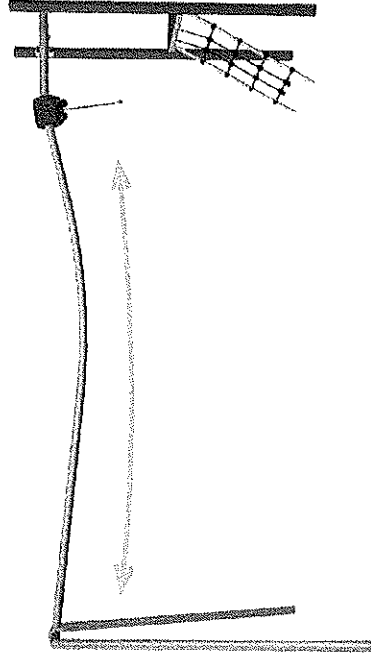

#### Anzeigetafel + Zeiterfassung

Drei drehbare Anzeigeknöpfe  
von 1-10 und  
Zeitanzzeige ca. 2 min.

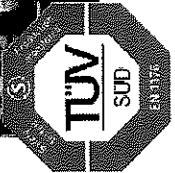
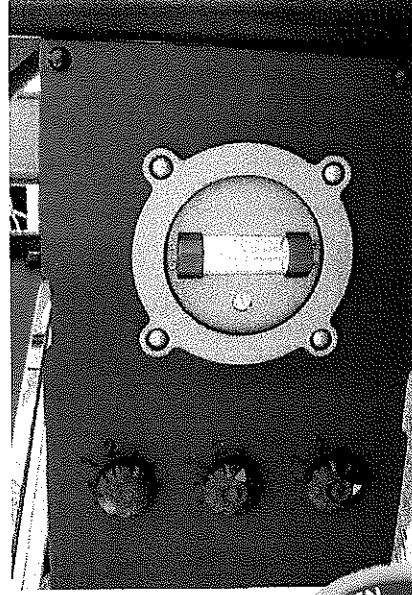

# Spielturm, Strucksche Koppel

KOMPAN<sup>®</sup>

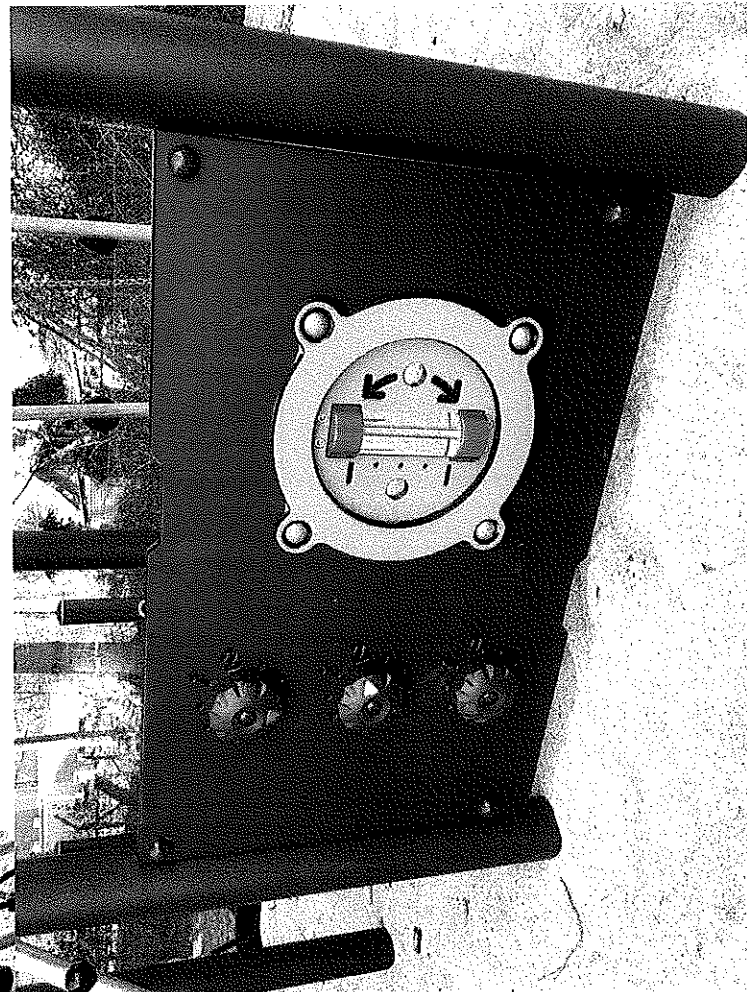
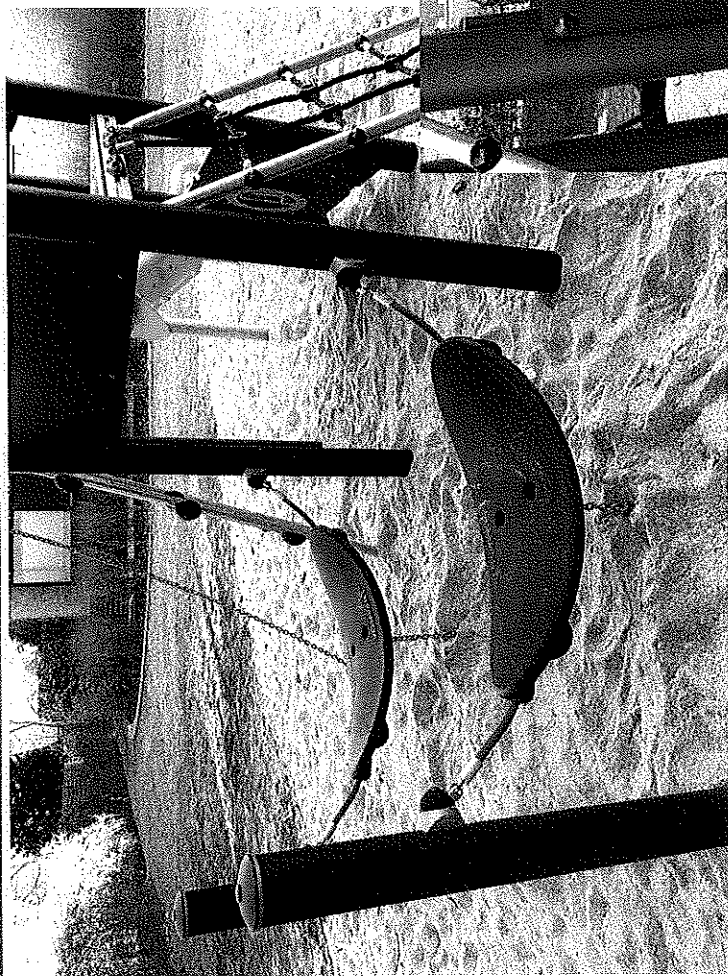

## PCM110803 - 1-Turm-Spielanlage Physisch

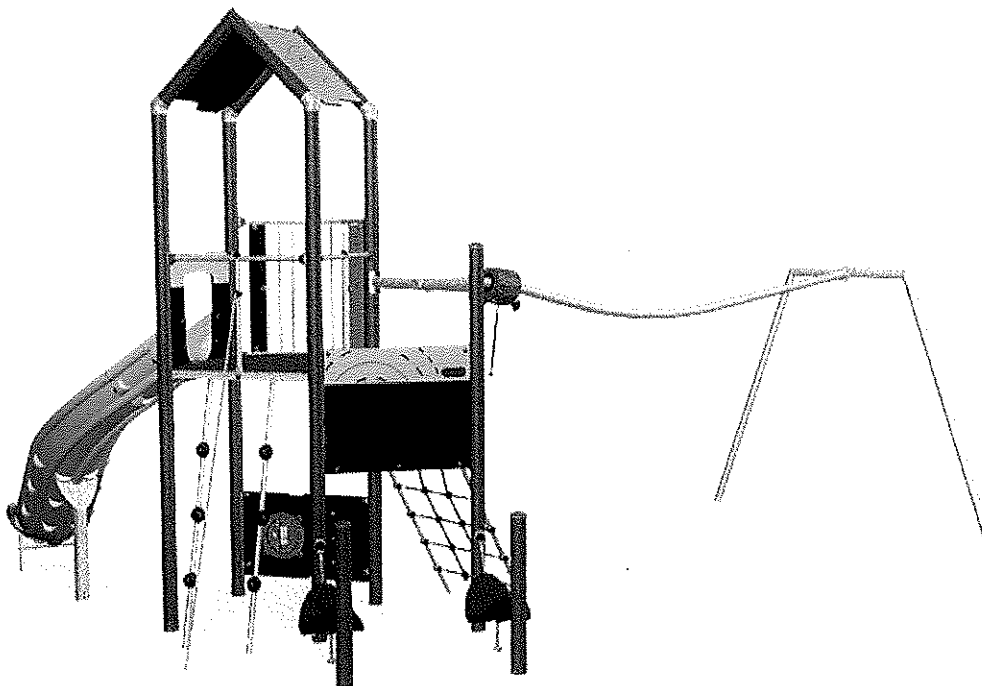

KLETTERN



RUTSCHEN



TREFFEN / VERSAMMELN



EXPERIMENTIEREN



### Produktbeschreibung

### Produktinformation

Produktkategorie: Spielanlagen  
 Produktgruppe: MOMENTS  
 Alter: 6+

Installation: 1 Person(en)  
 17 Stunde(n)

Gewicht / Schwerstes Teil: 0 / 0 kg.

Beton : 0,08 m<sup>3</sup>

Anzahl Fundamente: 19

Oberflächenmontage: Ja

Tiefenverankerung: 0 cm.

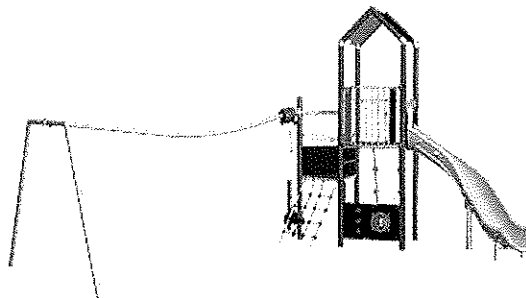
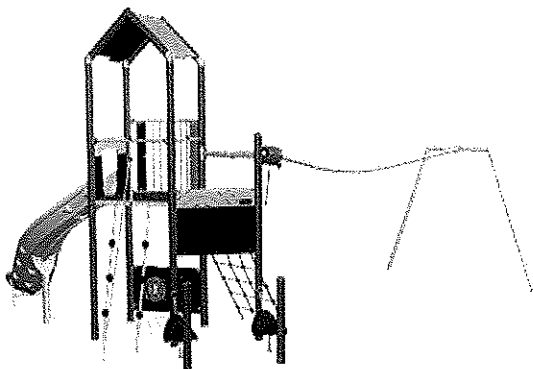

KOMPAN GmbH, Raiffeisenstraße 11, 24941 Flensburg  
 Tel.: 0461 77306 0 | Fax: 0461 77306 35 | E-Mail:  
 spielen@KOMPAN.com | Internet: www.KOMPAN.de

Alle Preise ohne MwSt. und Fracht / Änderungen und  
 Irrtümer vorbehalten / KOMPAN FSC Lizenz-Nr.  
 FSC-C017304 / www.fsc.org - The mark of responsible  
 forestry

# Gegenüberstellung

14. März 2017

## Preisumfrage:

Grünfläche - Strucksche Koppel  
Jugendtreff liefern und montieren mit TÜV Abnahme DIN EN 1176 zur Erstinbetriebnahme

## Jugendtreff

Firma	Bezeichnung	Summe	Mwst	Gesamt	Erstinbetriebnahme
Maier	Jugendtreff	6.895,83 €	1.310,21 €	8.206,04 €	ca. 250,00 €
Maier	Pavillon	11.016,06 €	2.093,05 €	13.109,11 €	ca. 250,00 €
Hags	Treffpunkt	7.624,12 €	1.448,58 €	9.072,70 €	ca. 250,00 €
Lappset	Stützgeländer	2.235,00 €	424,65 €	2.659,65 €	ca. 250,00 €
Kompan	Doppelter Treffpunkt mit Bank	7.960,74 €	1.512,54 €	9.473,28 €	ca. 250,00 €

Das Ingenieurbüro Tapper & Hollmann haben bis heute noch kein Angebot abgegeben.  
Für die TÜV Abnahme hat leider keiner ein Angebot abgegeben. Es fallen ca. noch Kosten in Höhe von 250 € an.  
Außerdem werden noch Kosten für Bauhof, Bagger, Entsorgung Altspielgerät und zusätzlichen Boden anfallen.

Der Bauhof entfernt den alten Treffpunkt und sichert den Fallraum mit einem Bauzaun ab.  
Nach der erfolgten TÜV Abnahme wird dann der Bauzaun wieder entfernt.

i.A. Jürgen Rehder

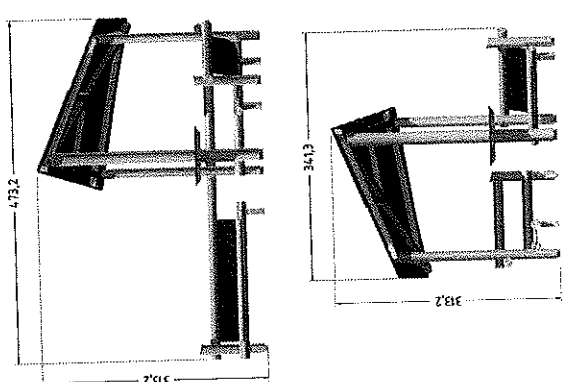
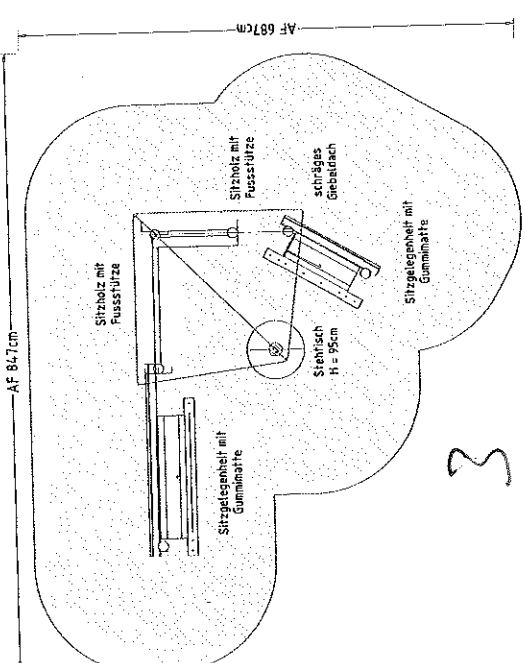

Flächenaufteilung	
Aufpflanzfläche	40,3 m <sup>2</sup>
Gazon Rasen Nr. 05	40,3 m <sup>2</sup>
Fallschutz Nr. 06-09 30cm	----- m <sup>2</sup>
Fallschutz Nr. 06-09 40cm	----- m <sup>2</sup>
Fallschutz Nr. 10	----- m <sup>2</sup>
Spielsandfläche	----- m <sup>2</sup>

- PLATZBESPAAR**
- Fallhöhe: AF = 1,02/3+50 cm
  - 0-50 cm
  - 50-250 cm
  - die freie Fallhöhe darf 300 cm
  - NICHT überschreiten

**AUFPRALLFLÜCHE (AF)**

- ist durch gestrichelte Linien dargestellt
- Mindesthöhe von 90 cm an das Spiegelschicht
- muss frei von schiefen und anderen Vorrichtungen sein
- Bodenmaterial und Schichtdicke gemäß Tabelle "BODENMATERIALIEN" für Geräte mit erzwungener Bewegung sind immer standortabhängig
- die AF des Spielplatzes stehen
- die Aufprallflächen von Geräten mit erzwungener Bewegung (Schaukeln, Rutschen, Schiebern, Wippen, Kanusella, usw.) dürfen sich NICHT überkreuzen
- alle unterschiedlichen Untergründe sind innerhalb der AF NICHT mit Pflanzsteinen, Betonsteinen, Betonplatten, etc. versehen
- diese Bereiche liefland ineinander übergehen

**GEFAHREKLEINEN**

- zum Spielen ausgewiesene Flächen sind gegenüber dem Spielbereich einzufriedigen
- eingezäunt, mit Zaun, Gitter, etc. versehen
- eingezäunte Flächen, Gitter, etc. sind mit Betonsteinen, Betonplatten, etc. versehen
- die Gitter sind so zu gestalten, dass sie nicht durchdrungen werden können

**HINERISSENER RAUM** (dynamischer Aktivitäten)

- ist ein Bereich, in dem sich Kinder frei bewegen können
- über die gesamte Aufpflanzfläche hinaus ein hindernisfreier Raum, der keine schiefen, kantigen oder gelblich verteilten Gegenstände enthält, - vorhanden sein

**RUTSCHBAHN**

- seitliche Aufpflanzfläche
- entsprechend Fallhöhe, grundsätzlich muss eine Aufpflanzfläche 100 cm seitlich zum Ablauf mit mindestens 200 cm über das Ende des Ablauffalls hinaus vorhanden sein
- der Auslaufbereich ist bis zur Abgrenzung des Spielplatzes zu erweitern
- NICHT nach SÜDEN, SÜD-WESTEN, WESTEN oder SÜD-OSTEN aus
- auf der Seite der Abgrenzung genügend Schatten vorhanden
- die Rutsche muss bündig auf der Pflanzfläche liegen
- die Rutsche muss aus Holz oder Kunststoff sein
- die Rutsche muss aus Holz oder Kunststoff sein
- die Rutsche muss aus Holz oder Kunststoff sein

Stadt: Tormesch	3710555
Kommune: Kerschbühl	
Strassenkoppel	
Postleitzahl	37105
Postfach	155
Telefon	053 2384-0
Telefax	053 2384-1
Internet	www.spielplatztormesch.de

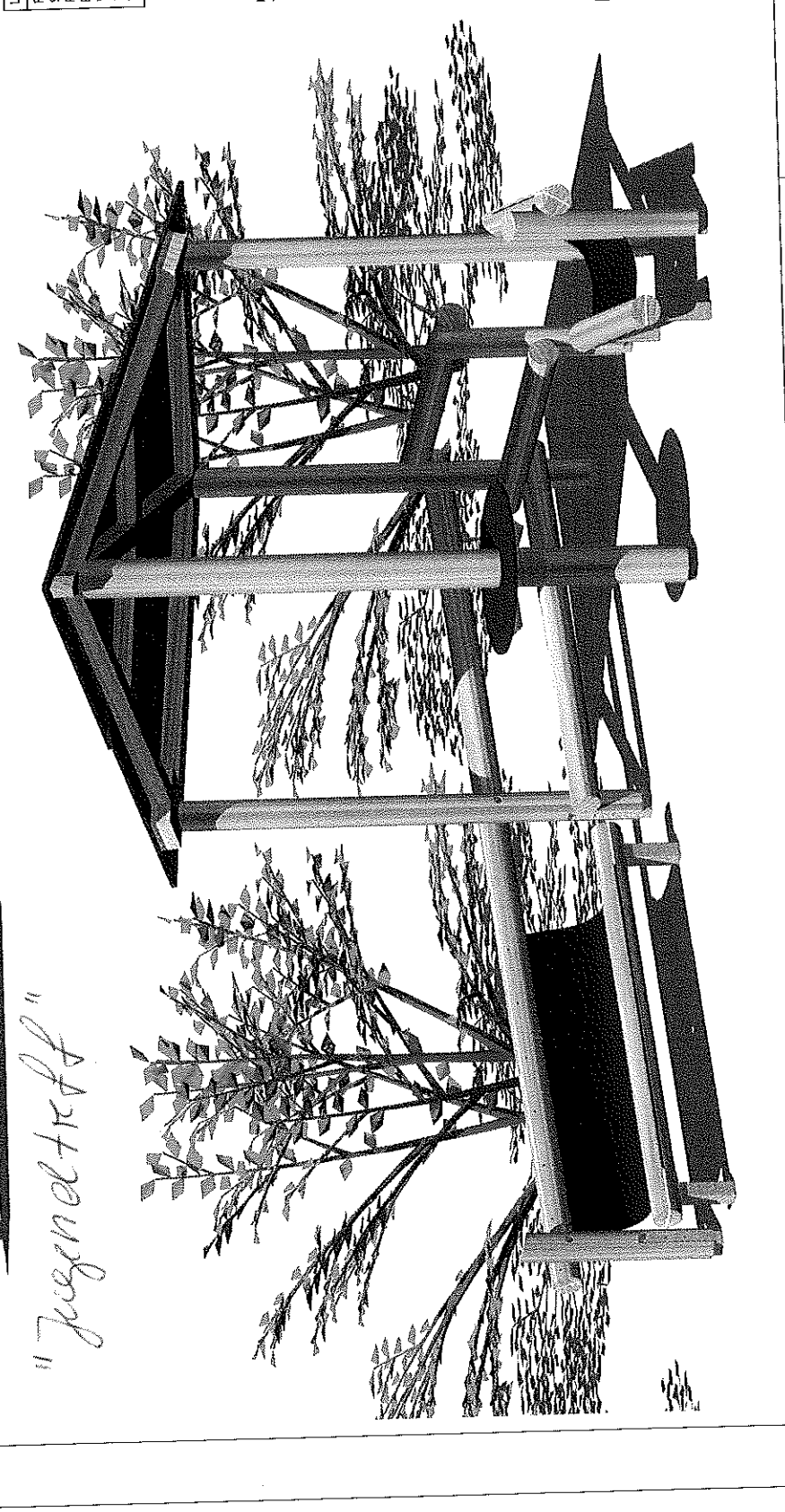

Jugendtreff



Artikelbezeichnung	Menge	E-Preis	G-Preis
* Geländerrutsche - aus Edelstahlrohr Ø 48,3 mm - zum Einbetonieren * Netz aus Herkulesmaterial, Durchmesser 16 mm, d.h. mit Nylon ummantelte Stahlilitzen werden zum Seil gedreht, anschließend zum Kletternetz verarbeitet * Jägersteig, schräg - schräge Traghölme, Schnittholz, Fertigmaß 9,5 x 9,5 cm - Klettersprossen, Rundholz Ø 6 cm, kernfrei * Tau aus Herkulesmaterial, Durchmesser 18 mm, d.h. mit Nylon ummantelte Stahlilitzen werden zum Seil gedreht			
2.1. Techn. Prüfbericht vom TÜV-Product-Service notwendig für alle Sonderbauten	1,00 psch	75,00	(75,00)
		<nicht ausgewiesener Preis>	
2.2. Montage zu Pos. 2	1,00 psch	3.896,00	(3.896,00)
		<nicht ausgewiesener Preis>	
*siehe Beschreibung Pos. 1.2!*			
3. EM-N-DOU/KF/P1 Jugendtreff	1,00 Stck	4.792,83	4.792,83
		Sonderpreis Netto	
Rundholz Douglasie kernfrei, natur Schnittholz Lärche kernfrei, natur mit feuerverzinkten Pfostenschuhen Typ 1 - zum Einbetonieren (siehe Zeichnung-Nr. AG17/3710955_Pos.03 vom 23.02.2017)			
bestehend aus:			
Jugendtreff - teilweise überdacht mittels halberm Turmdach, Dachflächen aus HPL, Farbe: Braun - Standpfosten/ Sitzhölzer, Fußstützen aus Rundholz, Ø 14 cm - Mittelstütze aus Rundholz, Ø 18 cm - Tisch aus HPL, Ø ca. 80 cm, Farbe: Braun - 2 Jugendsitzbänke mit Fußstützen - 2 Jugendsitzbänke mit Sitzmatten - beide Sitzbänke am Unterstand angebaut			
*****			
HINWEIS: Dieses Gerät ist BESONDERS geeignet für Jugendliche. *****			
* HPL-Platten - Melaminharz beschichtete Hochdruckplatten - schlag- und kratzfest - fäulnisbeständig - schwer entflammbar - leicht zu reinigen			
3.1. Techn. Prüfbericht vom TÜV-Product-Service notwendig für alle Sonderbauten	1,00 psch	75,00	75,00
3.2. Montage zu Pos. 3	1,00 psch	1.922,00	1.922,00
*siehe Beschreibung Pos. 1.2!*			

Folgeseite : 6

Übertrag EUR 22.428,40



Zertifiziertes  
QM-System nach  
DIN EN ISO 9001  
Zert. Nr. 300184

## Ernst Maier Spielplatzgeräte GmbH

Wasserburger Straße 70  
83352 Altenmarkt a. d. Alz  
Telefon: +49 (0)8621/ 50 82-0  
Telefax: +49 (0)8621/ 50 82-11  
E-Mail: info@spielplatzgeraete-maier.de  
Internet: www.spielplatzgeraete-maier.de

Geschäftsführer:  
Christine Maier, Ernst Maier  
AG Traunstein, HRB 4243  
UStId. DE 13 15 55 215  
St.-Nr. 163 / 125 / 80083

Angebot Nr.: 3710955 vom:08.03.2017

Artikelbezeichnung	Menge	E-Preis	G-Preis
4. EM-N-DOU/KF/P1 Pavillon "Schief und Turm"	1,00 Stck	8.559,06	(8.559,06)
<b>Sonderpreis Netto</b> <nicht ausgewiesener Preis>			
ALTERNATIVPOSITION zu Pos. 1			
Rundholz Douglasie kernfrei, natur Schnittholz Lärche kernfrei, natur mit feuerverzinkten Pfostenschuhen Typ 1, zum Einbetonieren (siehe Zeichnung-Nr. AG17/3710955_Pos.04 vom 23.02.2017)			
bestehend aus:			
Pavillon "Schief und Turm"			
- Giebeldach mit Stulpschalung			
- 2-seitige Verkleidung mit Brettschalung, auf Abstand montiert			
- 1-seitig geschlossen			
- 1-seitig mit Fensteröffnung			
- Ecksitzbank mit Rückenlehne			
- Tisch mit Platte aus HPL, Farbe: Anthrazit			
- Jugendsitzbank, am Pavillon			
- 2 Jugendsitzbänke mit Fußstützen			
*****			
HINWEIS:			
Dieses Gerät ist BESONDERS geeignet für Jugendliche.			
*****			
* HPL-Platten			
- Melaminharz beschichtete Hochdruckplatten			
- schlag- und kratzfest			
- fäulnisbeständig			
- schwer entflammbar			
- leicht zu reinigen			
4.1. Techn. Prüfbericht vom TÜV-Product-Service notwendig für alle Sonderbauten	1,00 psch	75,00	(75,00)
<b>&lt;nicht ausgewiesener Preis&gt;</b>			
4.2. Montage zu Pos. 4	1,00 psch	2.276,00	(2.276,00)
<b>&lt;nicht ausgewiesener Preis&gt;</b>			
*siehe Beschreibung Pos. 1.2I*			
5. Baustelleneinrichtung Enthält anteilig Kosten für: An-/ Abfahrt Baustelleninbetriebnahme Baustellensäuberung Spesen	1,00 psch	106,00	106,00
6. Frachtkostenanteil aus Warenwert	1,00 psch	0,00	0,00
<i>Die Frachtkostentabelle gilt nicht für Handelswaren!</i>			
LIEFERUNG: ab Werk - FRACHTFREI -			
- Bei Bestellungen unter Warenettowert EUR 4.000,- fallen Frachtkosten an (siehe beil. Lieferbedingungen). -			

Folgeseite : 7



Zertifiziertes  
QMS-System nach  
DIN EN ISO 9001  
Zert. Nr.: 300184

#### Ernst Maier Spielplatzgeräte GmbH

Wasserburger Straße 70  
83352 Altenmarkt a. d. Alz  
Telefon: +49 (0)8621/ 50 82-0  
Telefax: +49 (0)8621/ 50 82-11  
E-Mail: info@spielplatzgeraete-maier.de  
Internet: www.spielplatzgeraete-maier.de

Geschäftsführer:  
Christine Maier, Ernst Maier  
AG Traunstein, HRB 4249  
UStId: DE 13 15 55 215  
St.-Nr: 183 / 125 / 80083

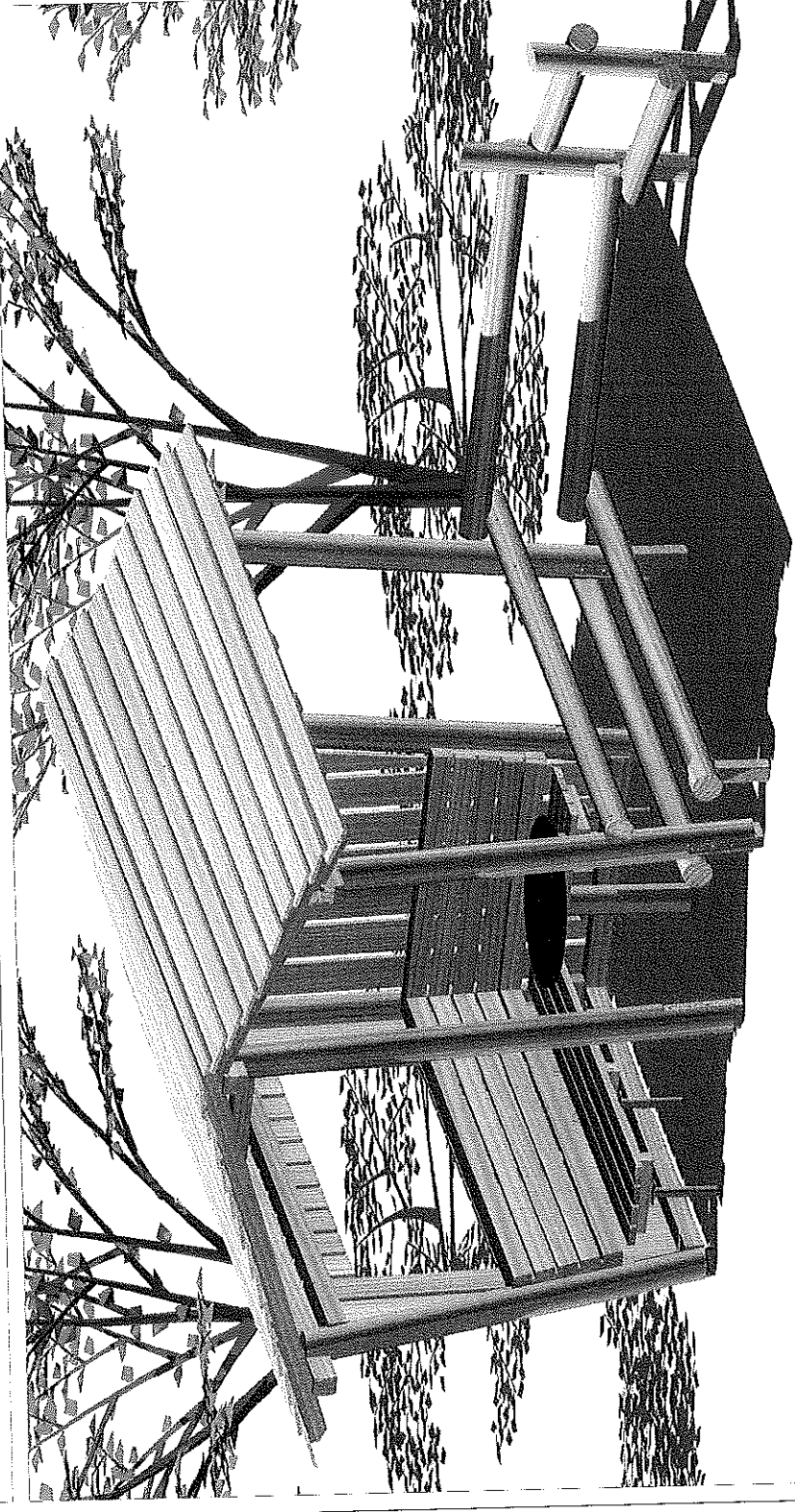
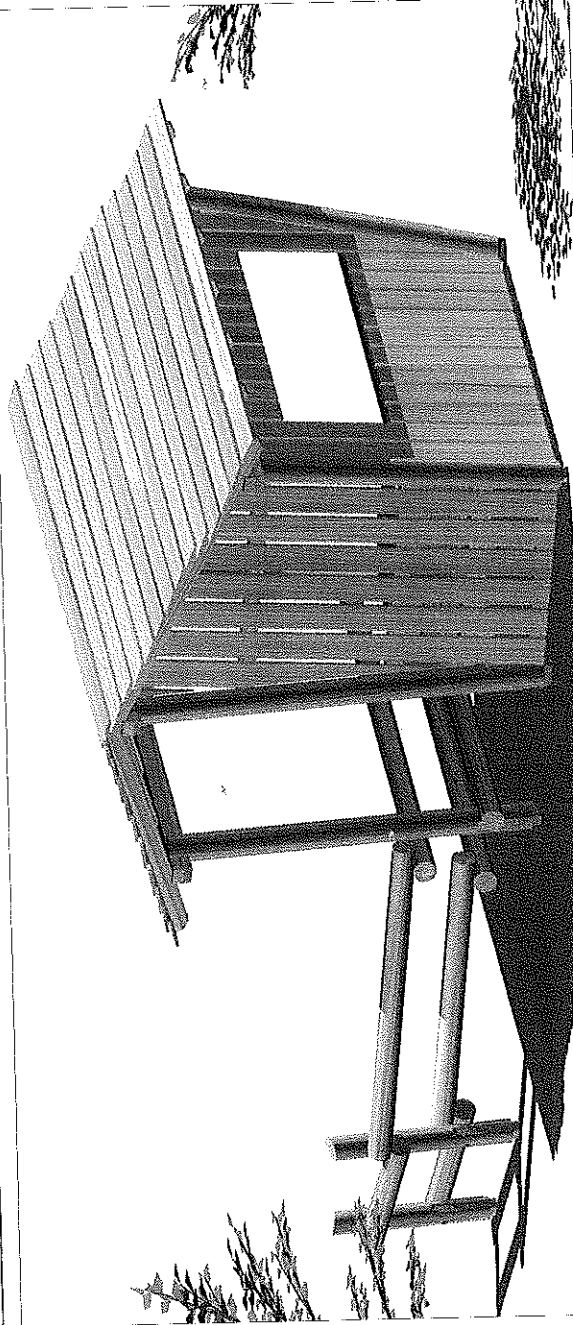

AF 867 cm

AF 613 cm

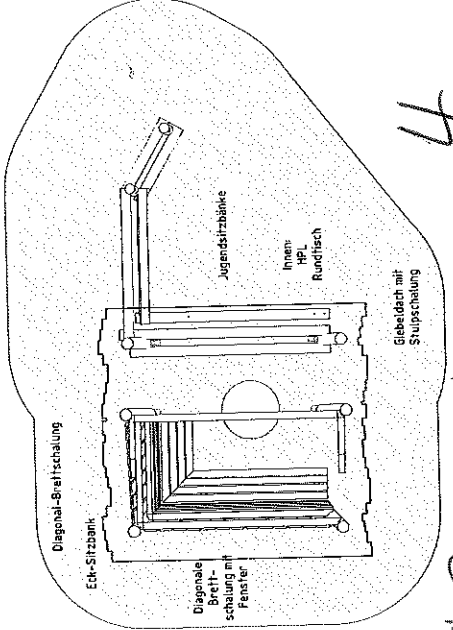

Pavillon

Flächenaufteilung	
Aufpfallfläche	42,9 m <sup>2</sup>
davon Rasen Nr. 05	42,9 m <sup>2</sup>
Fallschutz Nr. 06-09 30cm	----- m <sup>2</sup>
Fallschutz Nr. 06-09 40cm	----- m <sup>2</sup>
Fallschutz Nr. 10	----- m <sup>2</sup>
Spielefläche	----- m <sup>2</sup>

**PLATZBEDARF**  
 - Fahrbahn: AF # Y42/3-58 cm  
 0-58 cm  
 51-100 cm  
 - die freie Fallhöhe darf 30 cm  
 NICHT überschreiten



**AUFFALLLÄGE (AF)**  
 - ist durch gestrichelte Linien dargestellt  
 - Mindesthöhe von 150 cm im Spiegelsicht  
 - muss frei von schiefen Flächen sein  
 - wenn das Gefälle über 10% ansteigt, muss das Gefälle durch eine Fallhöhe von 30 cm über dem Gefälle (Bodenmaterial und Schichtdicke gemäß Tabelle "BODENMATERIALLEN" für Gerölle) mit erzwungener Bewegung und einer Stützfläche von 30 cm x 30 cm in der AF eines anderen Spiegelsicht stehen

**MITTSCHNITTEN RUM**  
 - bei Schichten mit dynamischen Aktivitäten (Schwaben, Rutschen, Karusselle, usw.) soll über die gesamte Aufpfallfläche hinaus ein hinweisfreier Raum, der keine schiefen, kantigen oder gekrümmten vorgefertigten Gegenstände enthält, vorhanden sein.

**RUTSCHBÄHN**  
 - vertikale Aufpfallfläche  
 - entsprechende Fallhöhe mindestens 150 cm  
 - Breite von mindestens 90 cm seitlich zum Auswurfteil und mindestens 200 cm über die Erde des Anlauftrahls hinaus vorhanden sein  
 - der Anlaufbereich muss nicht abgegrenzt sein  
 - richte sie bitte die Rutschbahn NICHT nach SÜD- oder SÜD-OSTEN aus, außer es ist aus dieser Richtung genügend Schritte vorhanden  
 - die Rutsche muss über eine Einzugstange, Stäbe oder Ritzel entstehen und die Hängeablenker Prüfverfahren ausgetestet werden

**GERÄTEWÄNDELN**  
 - sind Spielzeugarten, die sich durch die Bewegung des Spielers in der Luft, im Wasser, im Sand, im Schlamm, im Gras, im Schnee, im Matsch, im Schlamm, im Wasser, etc. verschieben können  
 - sind Spielzeugarten, die sich durch die Bewegung des Spielers in der Luft, im Wasser, im Sand, im Schlamm, im Gras, im Schnee, im Matsch, im Schlamm, im Wasser, etc. verschieben können

Stadt	Toronto
Postleitzahl	M7M 1A7
Strassenschild	131
Zür Nr.	131
Verf.	131
Verf. Nr.	131
Verf. Datum	13.07.2014

**Späti Zgerde Mater**  
 Kantonsspitalstr. 71, 8102 Allmendstr. 4, 41  
 Telefon: 052 718 11 11, Fax: 052 718 11 11  
 E-Mail: info@spati.zgerde-mater.ch  
 www.spati.zgerde-mater.ch

001

Artikelbezeichnung	Menge	E-Preis	G-Preis
4. EM-N-DOU/KF/P1 Pavillon "Schief und Turm"	1,00 Stck	8.559,06	(8.559,06)
Sonderpreis Netto <nicht ausgewiesener Preis>			
ALTERNATIVPOSITION zu Pos. 1			
Rundholz Douglasie kernfrei, natur Schnittholz Lärche kernfrei, natur mit feuerverzinkten Pfostenschuhen Typ 1, zum Einbetonieren (siehe Zeichnung-Nr. AG17/3710955_Pos.04 vom 23.02.2017)			
bestehend aus:			
Pavillon "Schief und Turm"			
- Giebeldach mit Stulpschalung			
- 2-seitige Verkleidung mit Brettschalung, auf Abstand montiert			
- 1-seitig geschlossen			
- 1-seitig mit Fensteröffnung			
- Ecksitzbank mit Rückenlehne			
- Tisch mit Platte aus HPL, Farbe: Anthrazit			
- Jugendsitzbank, am Pavillon			
- 2 Jugendsitzbänke mit Fußstützen			
*****			
HINWEIS:			
Dieses Gerät ist BESONDERS geeignet für Jugendliche.			
*****			
* HPL-Platten			
- Melaminharz beschichtete Hochdruckplatten			
- schlag- und kratzfest			
- fäulnisbeständig			
- schwer entflammbar			
- leicht zu reinigen			
4.1. Techn. Prüfbericht vom TÜV-Product-Service notwendig für alle Sonderbauten	1,00 psch	75,00	(75,00)
<nicht ausgewiesener Preis>			
4.2. Montage zu Pos. 4	1,00 psch	2.276,00	(2.276,00)
<nicht ausgewiesener Preis>			
*siehe Beschreibung Pos. 1.21*			
5. Baustelleneinrichtung Enthält anteilig Kosten für: An-/ Abfahrt Baustellenbetriebnahme Baustellensäuberung Spesen	1,00 psch	106,00	106,00
6. Frachtkostenanteil aus Warenwert	1,00 psch	0,00	0,00
<i>Die Frachtkostentabelle gilt nicht für Handelswaren!</i>			
<b>LIEFERUNG: ab Werk - FRACHTFREI -</b>			
- Bei Bestellungen unter Warenettowert EUR 4.000,- fallen Frachtkosten an (siehe beil. Lieferbedingungen). -			

Folgende Seite : 7



Zertifiziertes  
QIM-System nach  
DIN EN ISO 9001  
Zert. Nr. 300184

#### Ernst Maier Spielplatzgeräte GmbH

Wasserburger Straße 70  
83352 Altenmarkt a. d. Alz  
Telefon: +49 (0)8821/ 50 82-0  
Telefax: +49 (0)8821/ 50 82-11  
E-Mail: info@spielplatzgeraete-maier.de  
Internet: www.spielplatzgeraete-maier.de

Geschäftsführer:  
Christine Maier, Ernst Maier  
AG Traunstein, HRB 4243  
USt.Id. DE 13 15 55 215  
St.-Nr. 183 / 125 / 80083

8019560 Treffpunkt 3 Segmente, Stahlsitze

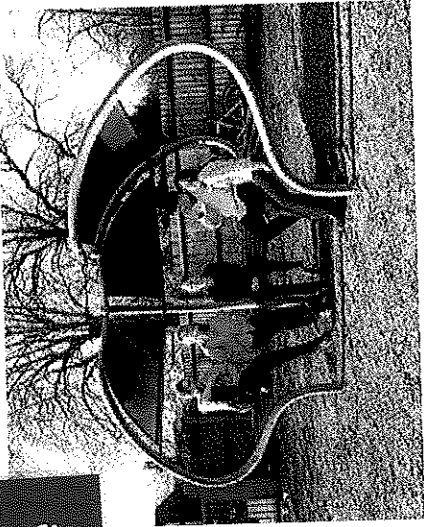

**HAGS®**  
Inspiring all generations

2,16m

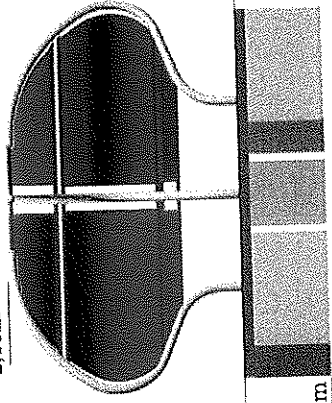

-0,8m

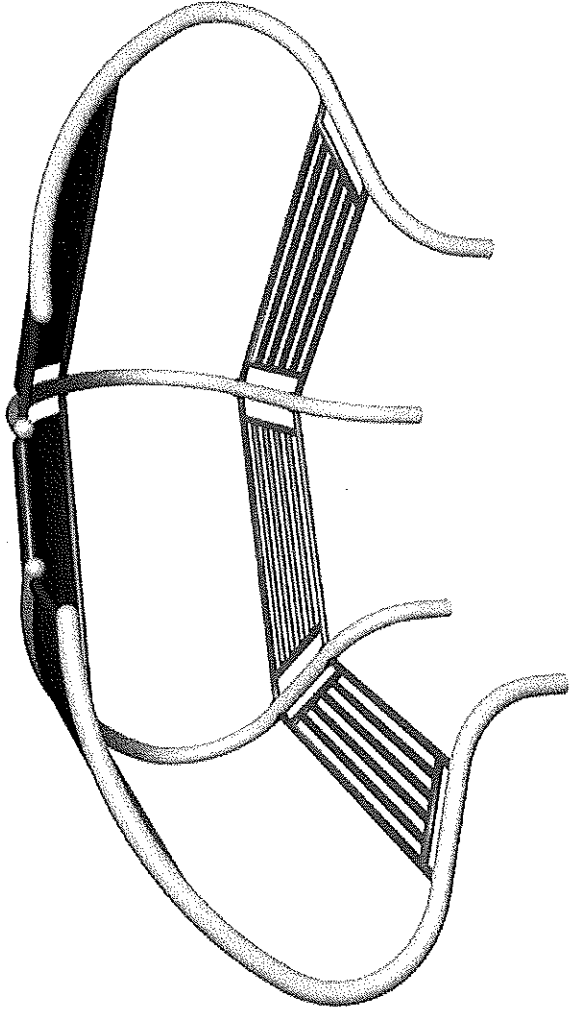
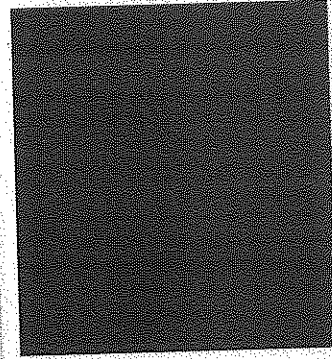

4,19m

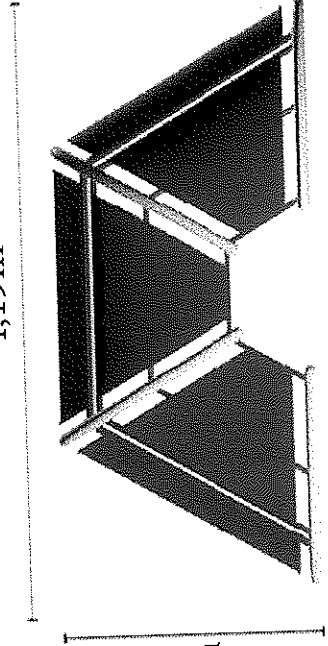

1,85m



# HAGS®

Inspiring all generations

Stadt Tornesch  
Jürgen Rehder  
Wittstocker Straße 7

25436 Tornesch  
Deutschland

HAGS-mb-Spielidee GmbH  
Spielplatzgeräte · Freizeitgeräte · Außenraumelemente

35232 Dautphetal-Allendorf · Hambachstraße 10  
Telefon: (0 64 66) 91 32-0 · Telefax: (0 64 66) 61 13  
info@hags-mb-spielidee.de · www.hags.de

Bankverbindung:  
Sparkasse Marburg-Biedenkopf  
IBAN: DE03 5335 0000 0110 0187 70  
BIC: HELADEF1MAR

ID-Nr.: DE 112611294 · Amtsgericht Marburg HRB 2799  
Steuer-Nr.: 20 235 0041 2

Geschäftsführer: Matthias Biek

Unser allgemeinen Geschäftsbedingungen finden sie unter  
www.hags.de

## Angebot ANG1700415

Telefonnr. 04122-9572-350	Belegdatum 01.03.17	Verk. an Deb.-Nr. 11589
Faxnr. 04122-55844	Sachbearbeiter Kristina Feussner	Bauvorhaben Nr. BV170237
	Durchwahl +49 64 66 - 91 32 410	
	Verkäufer Holger Krusenbaum	
Ihre Angebotsdaten Ihre Anfrage über Herrn Krusenbaum		
Bauvorhaben Fläche 2 - KSP Strucksche Koppel, Stadt Tornesch		

Nr.	Beschreibung	Menge	Einheit	VK-Preis	Rab.%	Betrag
	Lieferung von Außenmobiliar:					
8019560	TREFFPUNKT 3 SEGMENTE, STAHL SITZE Zum Einbetonieren  Treffpunkt ist eine speziell für Jugendliche entworfene Einrichtung mit geschützter Sitzmöglichkeit. Für die segmentierte Struktur können 1 bis 5 Segmente ausgewählt werden. Ausführung mit Stahlsitzen. Farbkombination blau/silber.	1	Stück	6.422,50	15	5.459,12
8019545	OPTIONAL: TREFFPUNKT WETTERSCHUTZPANEELE Unterschiedlich		Stück	817,50	15	
02 KOMPLET T ME FREMD	Komplettmontage mit Erdarbeiten  Die angebotene Leistung umfasst: Den vollständigen Zusammenbau und die Aufstellung der Spielplatzgeräte. Das fachgerechte Erstellen der Fundamente inklusive der Lieferung und des Einbaus von not-	1	x	2.045,00		2.045,00

# HAGS®

Inspiring all generations

Stadt Tornesch  
Jürgen Rehder  
Wittstocker Straße 7

25436 Tornesch  
Deutschland

HAGS-mb-Spielidee GmbH  
Spielplatzgeräte · Freizeitgeräte · Außenraumelemente

35232 Dautphetal-Allendorf · Hambachstraße 10  
Telefon: (0 64 66) 91 32-0 · Telefax: (0 64 66) 61 13  
info@hags-mb-spielidee.de · www.hags.de

Bankverbindung:  
Sparkasse Marburg-Biedenkopf  
IBAN: DE03 5335 0000 0110 0187 70  
BIC: HELADEF1MAR

ID-Nr.: DE 112611294 · Amtsgericht Marburg HRB 2799  
Steuer-Nr.: 20 235 0041 2

Geschäftsführer: Matthias Biek

Unser allgemeinen Geschäftsbedingungen finden sie unter  
www.hags.de

## Angebot ANG1700415

Telefonnr. 04122-9572-350	Belegdatum 01.03.17	Verk. an Deb.-Nr. 11589
Faxnr. 04122-55844	Sachbearbeiter Kristina Feussner	Bauvorhaben Nr. BV170237
	Durchwahl +49 64 66 - 91 32 410	
	Verkäufer Holger Krusenbaum	

Ihre Angebotsdaten	Ihre Anfrage über Herrn Krusenbaum
Bauvorhaben	Fläche 2 - KSP Strucksche Koppel, Stadt Tornesch

Nr.	Beschreibung	Menge	Einheit	VK-Preis	Rab. %	Betrag
	wendigem Beton, sowie das Verfüllen und Verdichten der Fundamente in den Bodenklassen 3+4. Der Bodenaushub wird seitlich gelagert. Mehraufwand bedingt durch andere Bodenklassen 2, sowie 5-7 (Bodenklassifizierung nach DIN 18300) sowie anfallende Regiearbeiten (Entfernung alter Fundamente, Bauschutt, Wurzelwerk u.ä.) wird gesondert in Rechnung gestellt.  Der Auftraggeber hat vor Montagebeginn: Informationen über eventuelle Hindernisse im Erdreich (z.B. Strom, Gas, Wasserleitungen oder Abflussleitungen) zur Verfügung zu stellen. Den genauen Standort und die Ausrichtung der Geräte möglichst in Form von maßstäblichen Grundrissen bekannt zu geben. Gemeinsam mit dem Auftragnehmer Messachsen und Höhenpunkte in unmittelbarer Nähe festzulegen.  Wichtiger Hinweis: Unmittelbar nach Fertigstellung der Montage muss der für die Spielplatzgeräte notwendige Fallschutz eingebracht werden. Ist dies nicht möglich gelten diese Geräte gemäß DIN EN 1176 Teil 7: 2008-08 als nicht sicher					

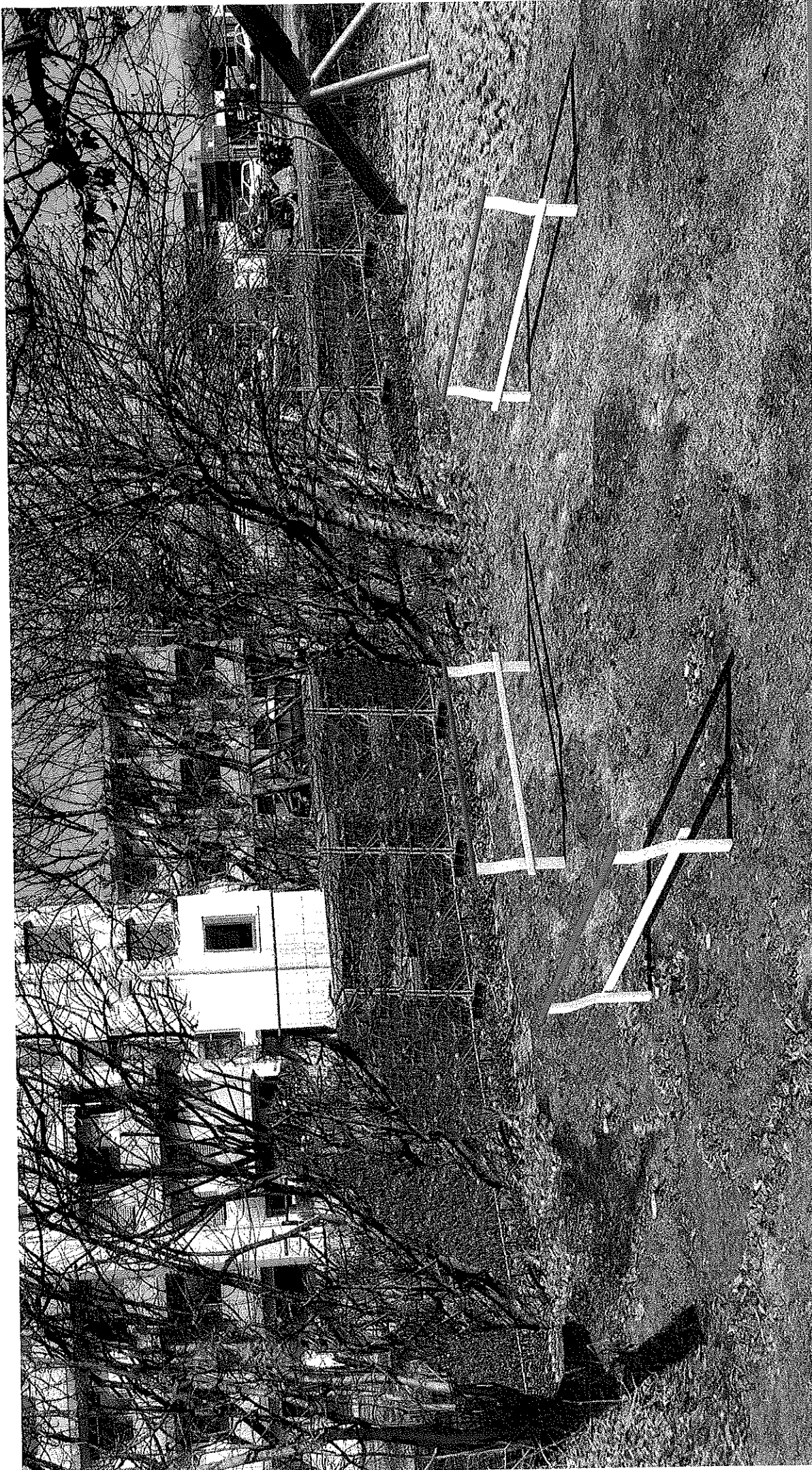

Information:

Spielplatz 2

Date: 20.02.2017

Designer: Becca Williams

Products: 060111-16

**KSP Struktursche  
Koppel  
Feenstieg in 25436  
Tornesch**

LAPPSET GROUP OY LTD | P.O. Box 8146, 06101 Rovaniemi, Finland  
lappset@lappset.com | www.lappset.com

**myDESIGN  
LAPPSET**

Copyrights and patents: Lappset Group Ltd.



Angebotsnummer: **C46654**  
 Versions Nr.: **1**  
 Angebotsdatum: **22.02.17**  
 Gültig bis: **31.03.17**

Dokumentenadresse:  
 Stadt Tornesch  
 Wittstocker Straße 7  
 25436 Tornesch  
 DE - GERMANY

Lieferadresse:  
 Stadt Tornesch  
 Wittstocker Straße 7  
 25436 Tornesch  
 DE - DEUTSCHLAND

Kundennummer: **111872**  
 Ihr Zeichen: **Herr Rehder**  
 Etikettentext: **BV: KSP Struk'sche Koppel**  
 Kundenauftragsnummer:  
 Kundensteuernummer:

Unsere Referenz: **Martina Gilbers-Schmidt**  
 Zahl.beding.: **30 Tage - 14 Tage -2%**  
 Gewünschter Liefertermin:  
 Lieferbedingungen: **Carriage Paid To**  
 Lieferbedingungen ab **unabgeladen**  
 Lager:

Artikelnr. Bezeichnung	Verkaufsmenge Einheit	Preis/St	Rab. %	Nettopreis/St	Nettobetrag EUR
<b>137300M</b> Motorischer Pfad Lasse	1 pcs	19.167,00	20 %	15.333,60	15.333,60

Merkmale	Ausprägung
THEME	LIME GREEN
A TOP OPTIONS	FRAME ROOF
B ROPES	BLACK
D CLIMBING WALLS	HPL WALL LIME
E EFFECT BEAMS	LIME
F WALLS AND HPL ELEMENTS	HPL WALL LIME
G HANDRAILS	LIME
H POSTS AND BEAMS	DARK BROWN -602
I FOUNDATION OPTIONS	UNDER GROUND

<b>000610-I</b> Montagekosten für 137300M	1 pcs	5.750,00			5.750,00
Es gelten die untenstehenden Montagebedingungen.					
<b>060111-16</b> Stützgeländer	3 pcs	550,00			1.650,00
<b>000610-I</b> Montagekosten für 060111	3 pcs	195,00			585,00

\*Montagebedingungen\*

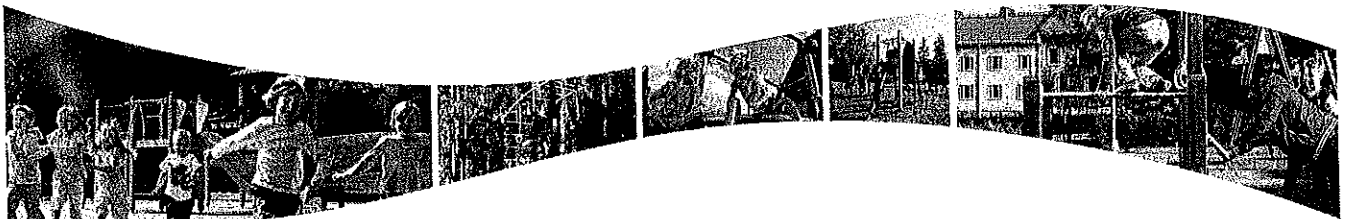



# Treffpunkt, Strucksche Koppel

KOMPAN<sup>®</sup>



# Treffpunkt, Strucksche Koppel

**KOMPANİ**

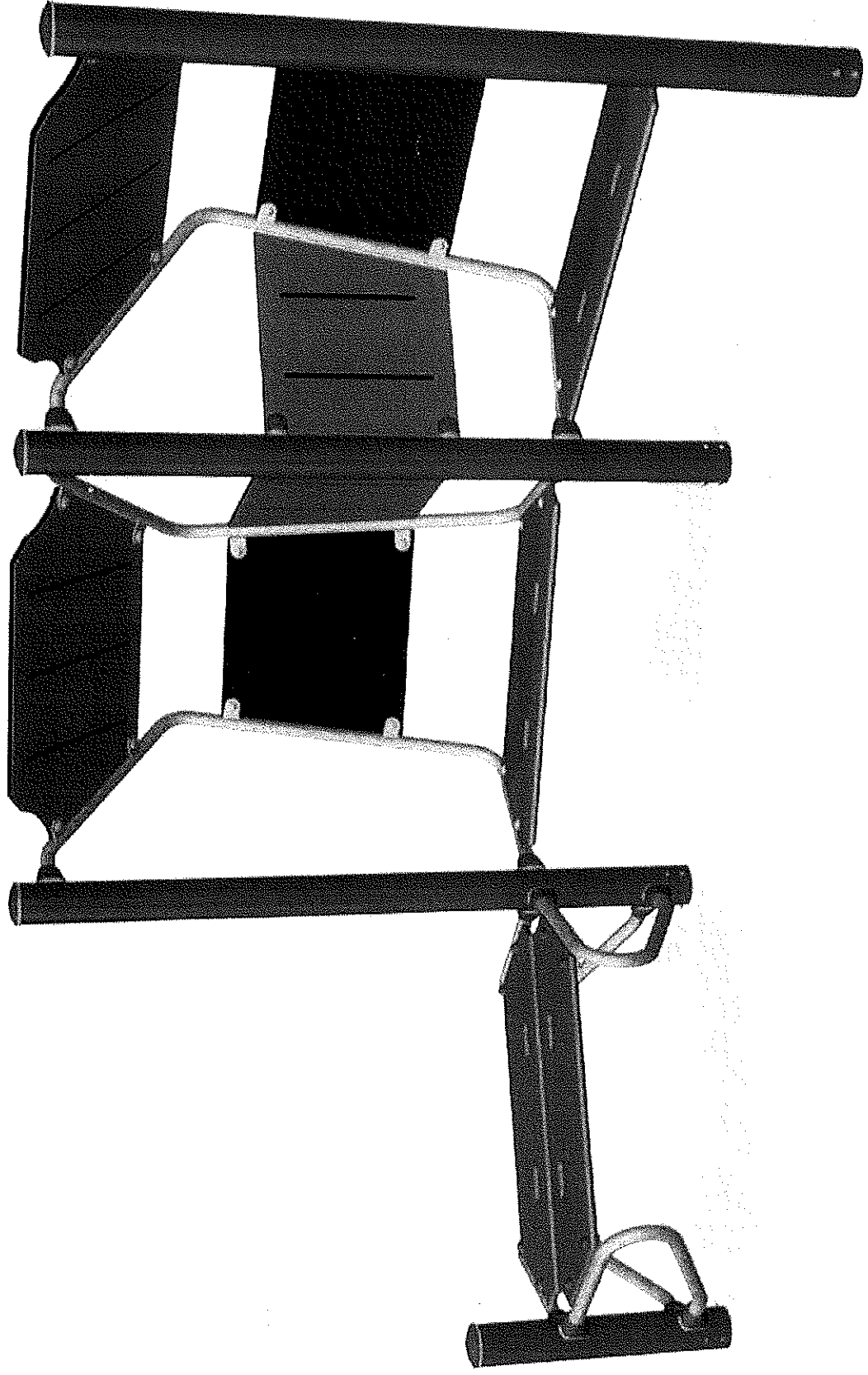



Stadt Tornesch  
 Bau- und Planungsamt  
 Herr Jürgen Rehder  
 Wittstocker Straße 7  
 25436 Tornesch

### Angebot

Angebotsnr. ANG2004392-1  
 Kunden Nr. 500077  
 Belegdatum 13-02-2017  
 gültig bis 31-12-2017

Ihr Ansprechpartner Olaf Diestelhorst  
 E-Mail Olaf.Diestelhorst@kompan.com  
 Telefon Nr. 04604-9881973

Projektname O6UJ9A002VF2 EB, KSP, Strucksche Koppel, Tornesch

Nr.	Bezeichnung	Menge	Einheit	Einzelpreis	Rabatt in %	Summe
PCM703-0902	Doppelter Treffpunkt m. Bank 90cm SV	1	Stück	3.650,00	4,50	3.485,75
						
INSTALLATION	Montage für Produkt - PCM703-0902	1	Stück	856,79		856,79
FRE3010-3417	Sitzbank C-Design (Höhe 40 cm)	3	Stück	600,00	4,50	1.719,00
						
INSTALLATION	Montage für Produkt - FRE3010-3417	1	Stück	813,00		813,00
FRE3012-3417	Sitzbank S-Design (Höhe 40 cm)	1	Stück	540,00	4,50	515,70
						
INSTALLATION	Montage für Produkt - FRE3012-3417	1	Stück	271,00		271,00
FREIGHT	Fracht	1	Stück	299,50		299,50
				Anzahl Produkte		5
				Summe Geräte		5.990,00
				Summe Installation		1.940,79
				Summe Rabatt		-269,55
				Summe Fracht		299,50
				<b>Total EUR ohne MwSt.</b>		<b>7.960,74</b>
				19% MwSt.		1.512,55
				<b>Total EUR inkl. MwSt.</b>		<b>9.473,29</b>

**Zahlungsbedingung** 14 Tage netto  
**Lieferbedingung** ab Werk bis benannten Ort